

SAMSUNG

Uživatelská příručka

Herní monitor S27DG60*S

Barva a vzhled se mohou lišit podle výrobku. Specifikace mohou být změněny bez předchozího upozornění za účelem zlepšení výkonu výrobku.

Změny obsahu této příručky za účelem zlepšení kvality bez upozornění jsou vyhrazeny.

© Samsung

Vlastníkem autorských práv k této příručce je společnost Samsung.

Používání nebo rozmnožování této příručky či jejích částí bez souhlasu společnosti Samsung je zakázáno.

Jiné ochranné známky než Samsung jsou majetkem příslušných vlastníků.

V následujících případech může být účtován správní poplatek:

- (a) Pokud přivoláte technika, ale na výrobku nebude zjištěna žádná závada (např. protože jste si nepřečetli uživatelskou příručku).
- (b) Pokud přístroj přinesete do opravy, ale na výrobku nebude zjištěna žádná závada (např. protože jste si nepřečetli uživatelskou příručku).

O výši správního poplatku budete informováni před návštěvou technika.

Obsah

Před použitím výrobku

Bezpečnostní opatření	4
Elektřina a bezpečnost	4
Instalace	5
Provoz	6
Čištění	8
Správné držení těla při používání monitoru	8

Příprava

Instalace	9
Přípevnění stojanu	9
Opatření při přesouvání monitoru	10
Kontrola prostoru v okolí produktu	11
Nastavení sklonu a výšky výrobku	11
Otočení produktu	13
Technické údaje sady pro upevnění na zeď (VESA)	14
Ovládací panely	15

Připojení a používání vstupních zařízení

Před připojením produktu si přečtěte následující pokyny.	16
Konektory	16
Připojení a užívání PC	17
Připojení pomocí kabelu HDMI	17
Připojení pomocí kabelu DP	17
Připojení sluchátek nebo sluchátek do uší	17
Připojení monitoru k počítači jako rozbočovače USB	18
Připojení napájení	18
Uspořádání kabelů	19
Nastavení optimálního rozlišení	19
Seznam grafických karet podporujících formát HDR10	19
Používání funkce Panel Care	20
Opatření pro prevenci tvorby zbytkového obrazu	20
Ochrana obrazovky Produkt pomocí Panel Care	20

Menu

Game	21
Picture	22
PIP	26
OnScreen Display	27
System	27
Support	29

Instalace softwaru

Easy Setting Box	30
Omezení a problémy s instalací	30
Požadavky na systém	30
Instalace ovladače	30

Obsah

Průvodce odstraňováním potíží

Požadavky před kontaktováním centra služeb zákazníkům společnosti Samsung	31
Diagnostika produktu (problém s obrazem)	31
Kontrola rozlišení a frekvence	31
Kontrolní kroky	31
Otázky a odpovědi	34

Specifikace

Obecné	35
Tabulka standardních režimů signálu	37

Příloha

Odpovědnost za placenou službu (náklady pro zákazníky)	39
Nejedná se o vadu výrobku	39
Pokud dojde k poškození výrobku vinou zákazníka	39
jiného důvodu	39
FreeSync (pro grafické karty AMD)	40

Před použitím výrobku

Bezpečnostní opatření







Varování Při nedodržení pokynů může dojít k vážným nebo smrtelným úrazům.

Upozornění Při nedodržení pokynů může dojít k poranění osob nebo poškození majetku.

UPOZORNĚNÍ

RIZIKO ZASAŽENÍ ELEKTRICKÝM PROUDEM. NEOTVÍRAT

UPOZORNĚNÍ: ABYSTE ZAMEZILI NEBEZPEČÍ ÚRAZU ELEKTRICKÝM PROUDEM, NEODSTRAŇUJTE KRYT (NEBO ZADNÍ STRANU). UVNITŘ SE NENACHÁZEJÍ UŽIVATELSKY OBSLUŽNÉ ČÁSTI VEŠKEROU ÚDRŽBU PŘENECHTE KVALIFIKOVANÝM OSOBÁM.

	Tento symbol znamená, že součásti uvnitř jsou pod vysokým napětím. Jakýkoli kontakt s vnitřní částí přístroje je nebezpečný.		Střídavého napětí (AC): Jmenovité napětí označené tímto symbolem je napětí AC.
	Tento symbol označuje, že k tomuto přístroji byla přiložena důležitá dokumentace týkající se provozu a údržby.		Stejnoseměrné napětí (DC): Jmenovité napětí označené tímto symbolem je napětí DC.
	Výrobek třídy II: Tento symbol indikuje, že zařízení nevyžaduje ochranné elektrické uzemnění. Pokud se na výrobku, který je napájen napájecím kabelem, nevyskytuje tento symbol, výrobek MUSÍ BÝT uzemněn spolehlivým připojením.		Upozornění. Nahlédněte do pokynů k použití: Tento symbol radí uživateli, aby nahlédl do uživatelské příručky, kde najde další informace související s bezpečností.

Elektřina a bezpečnost

Varování

- Nepoužívejte poškozený napájecí kabel nebo zástrčku nebo uvolněnou elektrickou zásuvku.
- Nezapojte více výrobků do jedné elektrické zásuvky.
- Nedotýkejte se napájecího kabelu mokřkýma rukama.
- Zasuňte zástrčku zcela do zásuvky tak, aby nebyla uvolněná.
- Připojte elektrickou zástrčku do uzemněné elektrické zásuvky (pouze pro izolovaná zařízení typu 1)
- Napájecí kabel neohýbejte ani jej nevytahujte silou. Dejte pozor, abyste napájecí kabel nenechali pod těžkým předmětem.
- Nepokládejte napájecí kabel nebo výrobek do blízkosti zdrojů tepla.
- Suchým hadříkem očistěte prach kolem kolíků elektrické zástrčky a zásuvky.

Upozornění

- Neodpojujte napájecí kabel během používání výrobku.
- Používejte pouze napájecí kabel dodaný s výrobkem společností Samsung. Nepoužívejte napájecí kabel s jinými výrobky.
- Nechte elektrickou zásuvku, do které je zapojen napájecí kabel, volně přístupnou.
 - V případě problému je třeba přerušit přísun elektrického proudu do výrobku odpojením napájecího kabelu.
- Při odpojování napájecího kabelu z elektrické zásuvky držte zástrčku.

Instalace

Varování

- Neumísťujte na monitor svíčky, odpuzovače hmyzu ani cigarety. Monitor neinstalujte do blízkosti zdrojů tepla.
- Neumísťujte výrobek do špatně odvětraných prostor, jako jsou např. knihovny nebo přístěnky.
- Umístěte výrobek alespoň 10 cm od stěny, aby bylo umožněno větrání.
- Plastové obaly schovejte před dětmi.
 - Děti by se mohly udusit.
- Neumísťujte výrobek na nestabilní nebo chvějící se povrch (vratká police, nakloněný povrch, atd.)
 - Může dojít k pádu monitoru a následně k jeho poškození nebo zranění osob.
 - Používání monitoru v oblasti se zvýšenou mírou vibrací může způsobit jeho poškození nebo požár.
- Monitor neinstalujte ve vozidle nebo na místech vystavených prachu, vlhkosti (kapky vody atd.), oleji nebo kouři.
- Nevystavujte monitor přímému působení slunečního světla, tepla nebo horkých předmětů (např. topení).
 - Může dojít ke zkrácení životnosti výrobku nebo k požáru.
- Neinstalujte výrobek v dosahu dětí.
 - Může dojít k pádu monitoru a ke zranění dětí.
- Jedlý tuk, např. sójový olej, může způsobit poškození nebo deformaci výrobku. Neinstalujte monitor v kuchyni ani v blízkosti kuchyňské linky.

Upozornění

- Při stěhování výrobek neupustte.
- Nepokládejte výrobek na přední stranu.
- Při instalaci výrobku na skříňku nebo na polici se ujistěte, že jeho přední spodní hrana nevyčnívá.
 - Může dojít k pádu monitoru a následně k jeho poškození nebo zranění osob.
 - Výrobek instalujte pouze na skříňky a police správné velikosti.
- Televizor opatrně postavte.
 - Může dojít k poruše výrobku nebo poranění osob.
- Instalace monitoru na neobvyklá místa (místo vystavené velkému množství jemného prachu, chemickým látkám, extrémním teplotám a množství vlhkosti nebo umístění produktu na místo, kde by měl monitor delší dobu nepřetržitě fungovat) může vážně ovlivnit jeho výkon.
 - Chcete-li výrobek instalovat na podobné místo, poraďte se s centrem služeb zákazníkům společnosti Samsung.
- Než výrobek sestavíte, položte jej na rovnou a stabilní plochu tak, aby obrazovka směřovala dolů.
 - Výrobek je zakřivený. Působení tlaku na výrobek na rovném podkladu může způsobit poškození výrobku. Leží-li produkt na zemi přední stranou směrem nahoru nebo dolů, nepůsobte na něj silou.
- Ve stejné řadě se barva liší v závislosti na velikosti.

Provoz

Varování

- Uvnitř výrobku je vysoké napětí. Produkt nikdy sami nerozebírejte, neopravujte ani neupravujte.
 - V případě nutnosti opravy kontaktujte centrum služeb zákazníkům společnosti Samsung.
- Chcete-li produkt přesunout, nejprve od něj odpojte všechny kabely včetně napájecího.
- Pokud výrobek vydává nezvyklé zvuky, je cítit spáleninou nebo produkuje kouř, okamžitě vytáhněte napájecí kabel ze zásuvky a kontaktujte centrum služeb zákazníkům společnosti Samsung.
- Nedovolte dětem věšet se na výrobek nebo na něj lézt.
 - Hrozí poranění nebo vážný úraz dětí.
- Pokud výrobek upustíte nebo dojde k poškození vnějšího pláště, vypněte napájení a odpojte napájecí kabel. Potom kontaktujte centrum služeb zákazníkům společnosti Samsung.
 - Při dalším používání může dojít k požáru nebo úrazu elektrickým proudem.
- Nenechávejte na horní hraně výrobku ležet těžké předměty, nebo předměty, které lákají děti (hračky, sladkosti, atd.).
 - Děti se mohou snažit na hračky nebo sladkosti dosáhnout a může na ně spadnout výrobek nebo těžký předmět a může dojít k vážnému zranění.
- Během bouřky výrobek vypněte a odpojte napájecí kabel.
- Chraňte výrobek před padajícími předměty a nárazy.
- Nepřesuňte monitor taháním za napájecí nebo anténní kabel.
- Pokud zjistíte, že uniká plyn, nedotýkejte se výrobku ani elektrické zástrčky. Prostor okamžitě vyvětrejte.
- Nezvedejte ani nehýbejte s výrobkem tahem za napájecí ani žádný jiný kabel.
- Nepoužívejte ani neuchovávejte v blízkosti výrobku hořlavý sprej nebo vznětlivé látky.
- Ujistěte se, že větrací otvory výrobku nejsou blokovány ubrusem nebo závěsem.
 - Zvýšená vnitřní teplota může způsobit požár.
- Nezasouvejte do výrobku (skrz větrací nebo vstupní/výstupní otvory) kovové předměty (tyčky, mince, vlásenky, atd) nebo snadno hořlavé předměty (papír, sirky, atd).
 - Pokud do výrobku vnikne voda nebo jiná cizí látka, bezpodmínečně výrobek vypněte a odpojte napájecí kabel. Potom kontaktujte centrum služeb zákazníkům společnosti Samsung.
- Nepokládejte na výrobek předměty obsahující tekutinu (vázy, nádoby, láhve, atd.) nebo kovové předměty,
 - Pokud do výrobku vnikne voda nebo jiná cizí látka, bezpodmínečně výrobek vypněte a odpojte napájecí kabel. Potom kontaktujte centrum služeb zákazníkům společnosti Samsung.
- Nepoužívejte v blízkosti produktu kapalné přípravky obsahující chemikálie, například repelent proti hmyzu nebo osvěžovač vzduchu.
 - Pokud přijde povrch produktu do kontaktu s párou, nebo se pára dostane do produktu, může dojít ke vzniku skvrn nebo k závadě.

Upozornění

- Pokud se na obrazovce bude delší dobu zobrazovat statický obraz, může dojít k vypálení obrazu nebo vzniku vadných bodů.
 - Pokud neplánujete monitor po delší dobu používat, uveďte obrazovku do úsporného režimu nebo zapněte spořič obrazovky.
- Pokud nebudete výrobek po delší dobu používat (dovolená atd.), vytáhněte napájecí kabel z elektrické zásuvky.
 - Hromadění prachu v kombinaci s horkem může způsobit požár, úraz elektrickým proudem nebo únik elektrického proudu.
- Dodržujte doporučené rozlišení a frekvenci výrobku.
 - Může dojít ke zhoršení zraku.
- Adaptéry AC/DC nenechávejte u sebe.
- Před použitím adaptéru AC/DC z něj odstraňte plastový sáček.
- Zabraňte vniknutí vody do adaptéru AC/DC nebo výskytu vlhkosti v tomto zařízení.
 - Mohlo by dojít k úrazu elektrickým proudem nebo požáru.
 - Monitor nesmí být používán venku, kde může být vystaven dešti nebo sněhu.
 - Při umývání podlahy dejte pozor, aby se do adaptéru AC/DC nedostala vlhkost.
- Adaptér AC/DC nesmí být umístěn v blízkosti zdroje tepla.
 - V opačném případě může dojít k požáru.
- Adaptér AC/DC musí být umístěn na dobře větraném místě.
- Pokud napájecí adaptér AC/DC umístíte tak, aby visel a kabelový vstup směřoval nahoru, může do adaptéru vniknout voda nebo jiné cizí látky a způsobit jeho selhání.

Ujistěte se, že napájecí adaptér AC/DC leží na rovném stole nebo na podlaze.

-
- Nepřevracejte televizor vzhůru nohama a při manipulaci jej nechte za podstavec.
 - Výrobek může spadnout a může dojít k jeho poškození nebo k úrazu.
 - Při sledování obrazovky z příliš malé vzdálenosti po delší dobu může vést ke zhoršení zraku.
 - V okolí výrobku nepoužívejte zvlhčovače nebo kamna.
 - Po každé hodině používání monitoru nechte oči odpočinout po dobu delší než 5 minut nebo zaměřte svůj zrak na nějaký vzdálený předmět.
 - Pokud byl monitor zapnutý delší dobu a zahřeje se, nedotýkejte se jeho obrazovky.
 - Příslušenství malých rozměrů schovejte před dětmi.
 - Při nastavování úhlu výrobku dbejte opatrnosti.
 - Může dojít k zaklínění a poranění prstu.
 - Při naklápění do příliš velkého úhlu může výrobek spadnout a způsobit zranění.
 - Nepokládejte na výrobek těžké předměty.
 - Může dojít k poruše výrobku nebo poranění osob.
 - Když používáte sluchátka nebo sluchátka do uší, nenastavujte příliš vysokou úroveň hlasitosti.
 - Příliš hlasitý zvuk může poškodit váš sluch.

Čištění

Na modelech s vysoce lesklým povrchem může dojít k vytváření bílých skvrn, pokud je v jejich blízkosti použit ultrazvukový zvlhčovač.

— Chcete-li provést čištění vnitřní části monitoru, kontaktujte zákaznické středisko společnosti Samsung (údržba je zpoplatněna).

Netlačte na obrazovku monitoru rukama ani jinými předměty. Mohlo by dojít k poškození obrazovky.

— Při čištění dbejte opatrnosti, panel a vnější části moderních LCD monitorů jsou náchylné k poškrábání.

Při čištění dodržujte následující kroky.

1 Vypněte monitor a počítač.

2 Odpojte napájecí kabel od televizoru.

— Držte napájecí kabel za zástrčku a nedotýkejte se jej mokřýma rukama. Jinak může dojít k poranění elektrickým proudem.

3 Otřete televizor čistým, jemným, suchým hadříkem.

Namočte měkký hadřík do vody, důkladně jej vyždímejte a následně s ním otřete vnější části monitoru.

– Na monitor nepoužívejte čisticí prostředky, které obsahují povrchově aktivní látky, alkohol nebo rozpouštědla.

– Nestříkejte vodu a saponát přímo na výrobek.

4 Po dokončení čištění zapojte napájecí kabel zpět do televizoru.

5 Zapněte monitor a počítač.

Správné držení těla při používání monitoru



Zde jsou pokyny pro správné držení těla při používání monitoru:

- Snažte se držet rovná záda.
- Vzdálenost očí od obrazovky by měla být 45 až 50cm a na obrazovku byste se měli dívat směrem mírně dolů.
- Mějte obrazovku přímo před sebou.
- Nastavte úhel tak, aby obrazovka neodrážela světlo.
- Mějte lokty v pravém úhlu a udržujte paže v rovině s hřbetem ruky.
- Lokty by měly svírat zhruba pravý úhel.
- Nastavte výšku monitoru tak, aby byla chodidla položena na zemi a kolena udržujte v úhlu 90 stupňů nebo větším. Udržujte paže v pozici pod úrovní srdce.
- Úlevu od únavy očí dosáhnete prováděním očních cviků nebo pravidelným mrkáním.

Příprava

Instalace

Přípevnění stojanu

- Barva a tvar vlastních součástí se může lišit od vzhledu na obrázku. Změna technických parametrů za účelem vylepšení je vyhrazena bez předchozího upozornění.
- Demontáž se provádí opačným postupem než montáž.

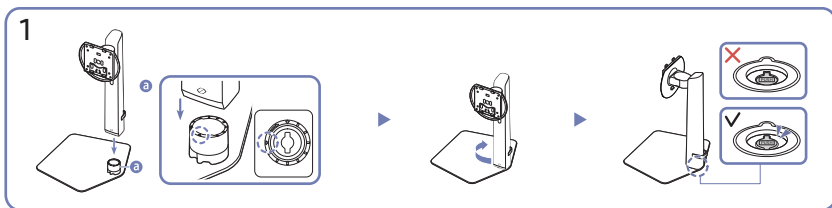
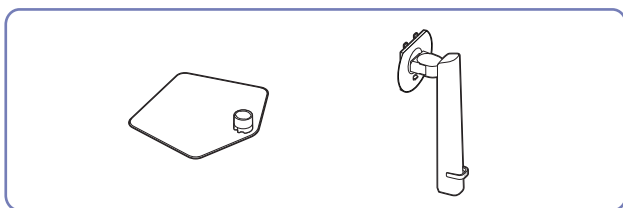

Zkontrolujte směr šipky na základně stojanu. Vyrovnajte přední stranu konektoru stojanu se směrem šipky na základně stojanu a potom zasuňte konektor stojanu seshora dolů.

Otočením konektoru stojanu ve směru chodu hodinových ručiček ho upevněte k základně. Stojan nadzvedněte a zkontrolujte, zda tlačítko PUSH na spodní straně základny vyčnívá ven.

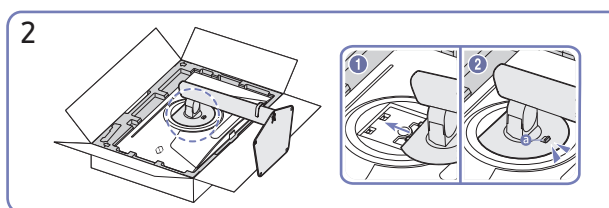

Zasuňte sestavený stojan do tělesa výrobku ve směru šipky znázorněné na obrázku.

Zkontrolujte, zda je stojan řádně upevněný. Pokud není díl ② spuštěný úplně dolů, uchopte ho rukou a stáhněte ho dolů.

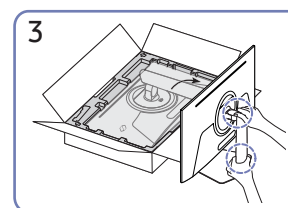

Postavte monitor podle obrázku.

4

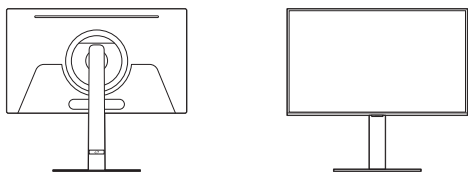

Montáž stojanu je dokončena.

Oddělení konektoru stojanu od základny stojanu

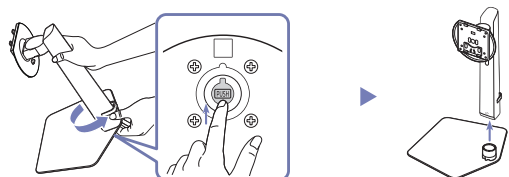

Sestavený stojan nadzvedněte a stiskněte tlačítko PUSH na spodní straně základny.

Držte tlačítko PUSH stisknuté, otočte konektor stojanu proti směru chodu hodinových ručiček a vyjměte ho.

Opatření při přesouvání monitoru

Barva a tvar vlastních součástí se může lišit od vzhledu na obrázku. Změna technických parametrů za účelem vylepšení je vyhrazena bez předchozího upozornění.

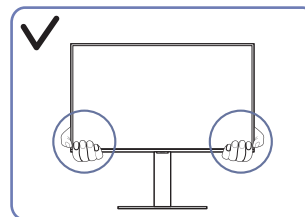

- Při přesouvání držte monitor za spodní rohy nebo okraje.

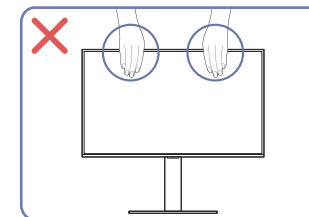

- Nevyvíjejte přímý tlak na obrazovku.
- Při přesouvání monitoru se nedotýkejte obrazovky.

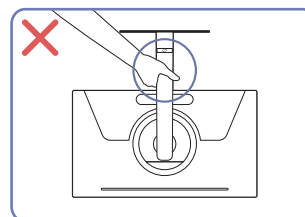

- Nedržte výrobek vzhůru nohama pouze za stojan.

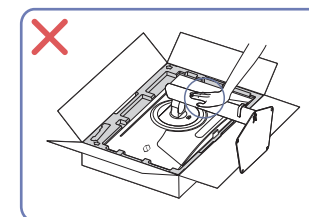

- Na monitor netlačte. Mohlo by dojít k poškození monitoru.

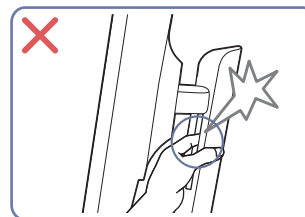

- Dejte pozor, abyste si nepřiskřípli prsty.

Kontrola prostoru v okolí produktu

Při umísťování monitoru dbejte na dostatek místa pro odvětrávání. Nadměrný nárůst vnitřní teploty může způsobit požár nebo poškození výrobku. Při instalaci monitoru zajistěte v jeho okolí dostatek místa v souladu se schématem.

— Vzhled se může lišit v závislosti na výrobku.

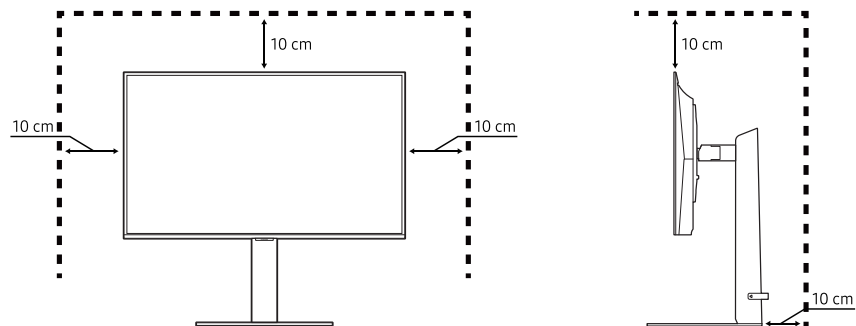

Nastavení sklonu a výšky výrobku

— Barva a tvar vlastních součástí se může lišit od vzhledu na obrázku. Změna technických parametrů za účelem vylepšení je vyhrazena bez předchozího upozornění.

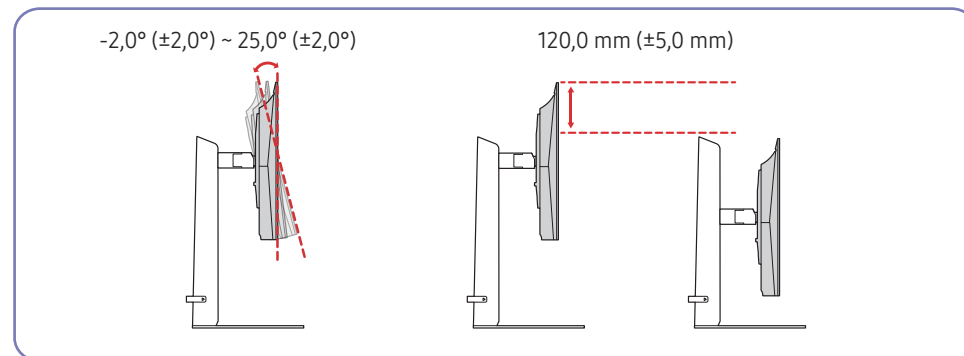

- Sklon a výšku produktu lze upravit.
- Uchopte monitor za střed horní části a opatrně nastavte jeho výšku.
- Při nastavování výšky stojanu můžete slyšet určitý zvuk. Ten je způsoben posuvem kuličky uvnitř stojanu při nastavování jeho výšky. Jedná se o běžný zvuk, nikoli o závadu.
- Při nastavení úhlu natočení produktu doleva nebo doprava se může v oblasti připojení základny stojanu objevit malá mezera. To je normální a nejedná se o závadu produktu.

Upozornění

— Barva a tvar vlastních součástí se může lišit od vzhledu na obrázku. Změna technických parametrů za účelem vylepšení je vyhrazena bez předchozího upozornění.

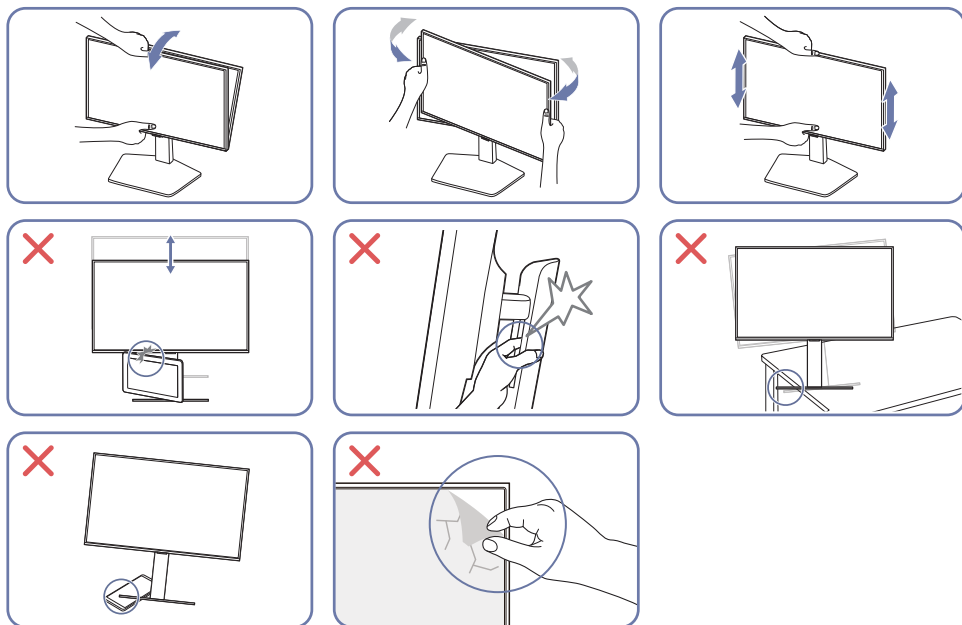

- Uchopte levou a pravou stranu monitoru a upravte natočení.
- Uchopte monitor uprostřed a nastavte výšku.
- Při vyrovnávání obrazovky nedržte rukou pohyblivou část stojanu. Mohli byste si poranit ruku.
- Při instalaci výrobku na skříňku nebo na polici se ujistěte, že jeho přední spodní hrana nevyčnává.
- Nesundávejte svévolně fólii z panelu. Nebude-li tato podmínka dodržena, může dojít k omezení záručního servisu.

Otočení produktu

Barva a tvar vlastních součástí se může lišit od vzhledu na obrázku. Změna technických parametrů za účelem vylepšení je vyhrazena bez předchozího upozornění.

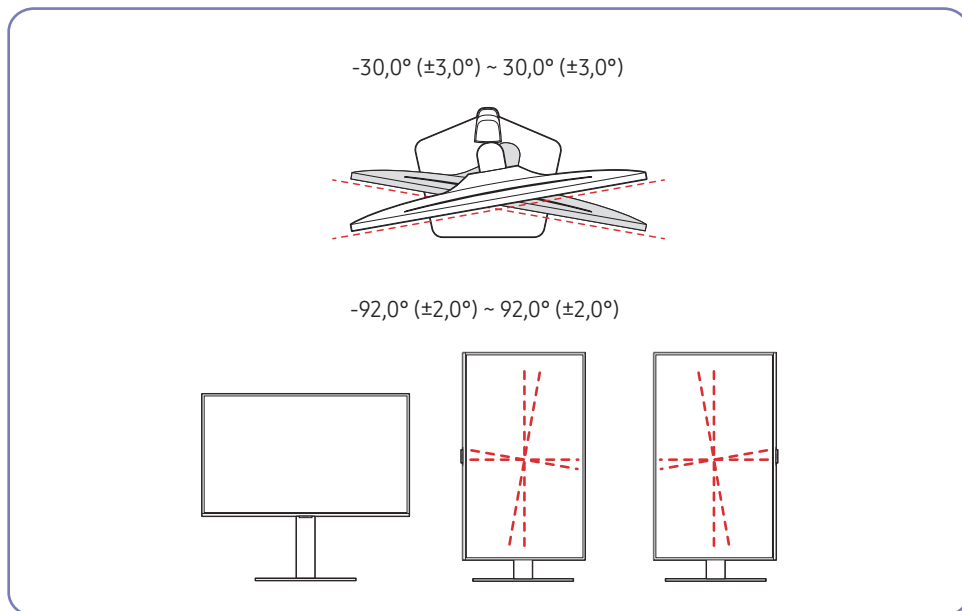

Produkt můžete otáčet tak, jak je uvedeno na obrázku níže.

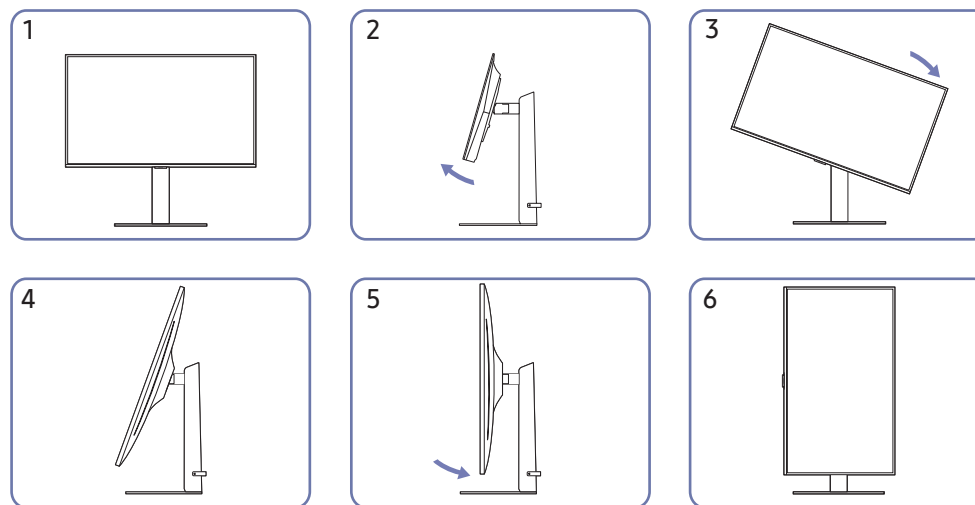

- Před otočením produktu nezapomeňte stojan úplně vytáhnout.
- Pokud produkt otočíte bez úplného vytažení stojanu, může roh produktu narazit na podlahu a může dojít k jeho poškození.
- Při otáčení produktu buďte opatrní, abyste produkt nepoškodili nárazem do předmětů nebo stojanu.

Technické údaje sady pro upevnění na zeď (VESA)

— Sadu pro upevnění instalujte na pevnou zeď, která je kolmá k podlaze. Před upevněním sady na povrch, jako je sádkarton, kontaktujte svého nejbližšího prodejce, aby vám poskytl další informace. Pokud produkt instalujete na nakloněnou zeď, může spadnout a způsobit vážné zranění. Sady pro upevnění na zeď Samsung obsahují podrobnou instalační příručku a všechny díly nezbytné pro montáž.

- Nepoužívejte šrouby, které jsou delší než šrouby standardní délky nebo neodpovídají specifikaci šroubů standardu VESA. Příliš dlouhé šrouby mohou poškodit vnitřek televizoru.
- Instalace sady pro upevnění na stěnu pro jiný než specifikovaný produkt může být problematická.
- Při montážích na stěnu, které neodpovídají specifikaci šroubů standardu VESA, se může délka šroubů lišit v závislosti na specifikaci sady pro upevnění na zeď.
- Neutahujte šrouby příliš pevně. Mohlo by dojít k poškození televizoru nebo k jeho pádu a následně ke zranění osob. Společnost Samsung není zodpovědná za tento druh poškození nebo zranění.
- Společnost Samsung není zodpovědná za poškození výrobku nebo zranění osoby v případě použití držáku na zeď jiného než uvedeného, popřípadě držáku, který neodpovídá standardu VESA, nebo v případě nedodržení pokynů k instalaci výrobku.
- Neprovádějte montáž televizoru na stěnu se sklonem větším než 15 stupňů.
- V následující tabulce jsou uvedeny standardní rozměry sad pro upevnění na zeď.

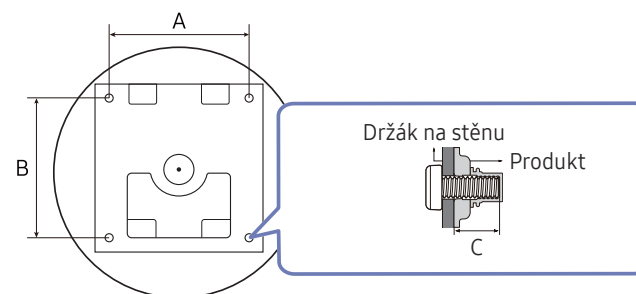

Název modelu	Specifikace otvorů pro šrouby standardu VESA (A * B) v milimetrech	C	Standardní šroub	Množství
S27DG60*S	100,0 x 100,0	7,5 ~ 10,5 mm	M4	4

— Sadu pro upevnění na zeď neinstalujte, když je televizor zapnutý. Mohlo by dojít ke zranění osob elektrickým proudem.

Ovládací panely

Barva a tvar vlastních součástí se může lišit od vzhledu na obrázku. Změna technických parametrů za účelem vylepšení je vyhrazena bez předchozího upozornění.

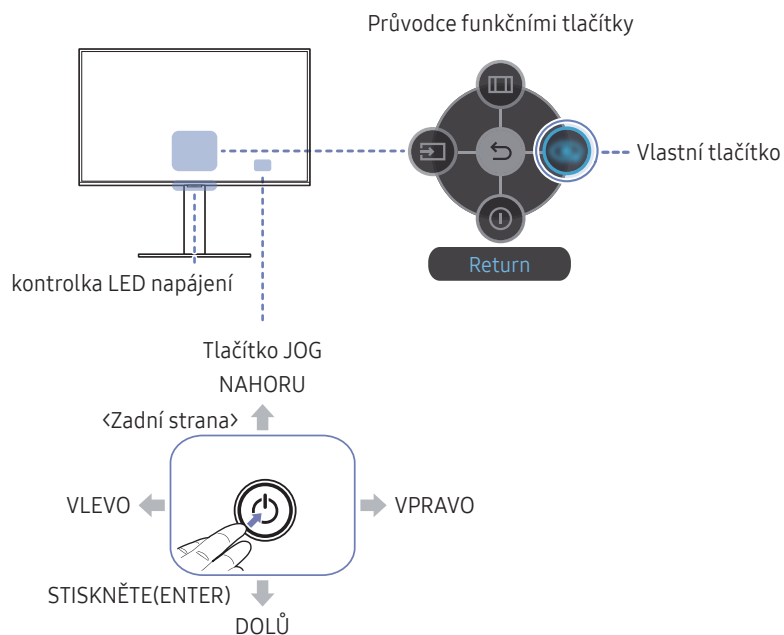

Části	Popis
Tlačítko JOG	Tlačítko pro pohyb ve více směrech pro usnadnění navigace.
kontrolka LED napájení	Tato LED kontrolka udává stav napájení. Na obrazovce nastavení můžete rozhodnout, zda má LED kontrolka svítit či nikoli. (☰ → System → Power LED On)
Průvodce funkčními tlačítky	Průvodce funkčními tlačítky použijete stisknutím tlačítka JOG, když je obrazovka zapnutá.
Vlastní tlačítko	<ul style="list-style-type: none"> Vlastní tlačítko se používá pro přímý přístup k funkci nastavené v menu Setup Custom Key. Setup Custom Key <p>Přejděte do menu ☰ → System → Setup Custom Key a změňte vlastní tlačítko.</p>
Source	Změna vstupního zdroje. Pokud dojde ke změně vstupního zdroje, zobrazí se v levém horním rohu obrazovky zpráva.
Menu	Zobrazí hlavní nabídku na obrazovce.
Power Off	Vypnutí produktu.
Return	Zavření nabídky.

Připojení a používání vstupních zařízení

Před připojením produktu si přečtěte následující pokyny.

- 1 Před instalací produktu ověřte tvar obou portů dodaných signálových kabelů a tvar a umístění portů na produktu a externím zařízení.
- 2 Před připojením produktu nezapomeňte z produktu i z externího zařízení odpojit napájecí kabely. Zabráníte tím poškození produktu v důsledku zkratu či nadproudu.
- 3 Po správném zapojení všech signálových kabelů připojte napájecí kabely zpět k produktu a externímu zařízení.
- 4 Po dokončení připojení si v zájmu správného používání produktu nezapomeňte přečíst příručky, které obsahují další informace o funkcích produktu, bezpečnostních opatřeních aj.
- 5 Chcete-li využít maximální specifikace našich produktů, zkontrolujte specifikace podpory verze kabelu, kterou používáte.

— Dostupné konektory a kabely se mohou u různých výrobků lišit.

— Dostupné konektory se mohou lišit podle typu výrobku.

Konektory

— Dostupné funkce se mohou lišit v závislosti na modelu monitoru. Barva a tvar vlastních součástí se může lišit od vzhledu na obrázku. Změna technických parametrů za účelem vylepšení je vyhrazena bez předchozího upozornění. Viz konkrétní výrobek.

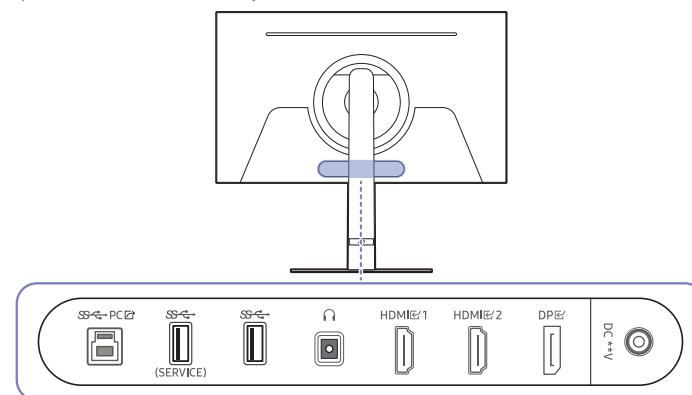

Konektor	Popis
SS-PC	Připojuje se k počítači prostřednictvím kabelu USB. — Tento port lze připojit pouze k počítači.
SS (SERVICE)	Slouží k připojení k zařízení USB. Použito k aktualizaci softwaru.
SS	Slouží k připojení k zařízení USB.
🎧	Připojuje se do výstupního zvukového zařízení, např. sluchátek nebo sluchátek do uší.
HDMI 1	Umožňuje připojení ke zdrojovému zařízení pomocí kabelu HDMI.
HDMI 2	
DP	Slouží k připojení k počítači pomocí kabelu DP.
DC **V	Připojení adaptéru AC/DC.

Připojení a užívání PC

Použijte připojení vhodné pro váš počítač.

Připojení pomocí kabelu HDMI

HDMI 1, HDMI 2



— Doporučujeme použít kabel HDMI, který je přiložený jako příslušenství. Není-li součástí balení, použijte schválený kabel HDMI. Použití neschváleného kabelu HDMI může způsobit snížení kvality obrazu.

Připojení pomocí kabelu DP

DP



- Doporučujeme použít kabel DP, který je přiložený jako příslušenství. Není-li součástí balení, použijte kabel DP o délce 1,5 m nebo kratší.
- Použijte kabel DP 1.2 nebo novější (s certifikací VESA) a příslušný konektor.

Připojení sluchátek nebo sluchátek do uší



- Aktivujete-li zvuk prostřednictvím kabelu HDMI-HDMI nebo DP, použijte sluchátka nebo sluchátka do uší.
- Konektor sluchátek nebo sluchátek do uší podporuje pouze 3-vodičový konektor typu TRS (tip-ring-sleeve).

Připojení monitoru k počítači jako rozbočovače USB

Při použití produktu jako rozbočovače můžete připojit a používat několik různých zdrojových zařízení najednou.

— Názvy a počet portů se mohou lišit v závislosti na modelu.

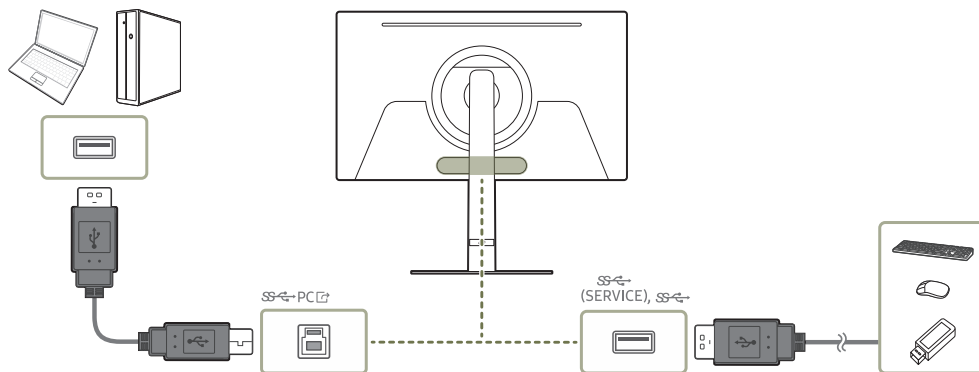

- Chcete-li, aby bylo zařízení USB rychleji rozpoznáno a rychleji se spouštělo, připojte jej ke konektoru **SS-(SERVICE), SS** na produktu. Zařízení USB a počítač mají vliv na rychlost čtení/zápisu.
- V případě problémů souvisejících s technologií USB způsobených operačním systémem, programy či softwarem se obraťte na příslušné dodavatele.
- Vzhledem k tomu, že je na trhu celá řada zařízení USB, nemůžeme zaručit, že naše výrobky budou se všemi fungovat.
- Externí velkokapacitní pevný disk vyžadující externí napájení bezpodmínečně připojte ke zdroji napájení.
- Společnost Samsung není zodpovědná za problémy nebo poškození externích zařízení způsobená použitím nevhodného kabelu pro připojení.
- Některé výrobky nepodporují standard USB, může proto dojít k nesprávné funkci zařízení.
- Doporučujeme, aby uživatelé používali zařízení USB s parametry napájení 5 V/1 A nebo nižšími.

Připojení napájení

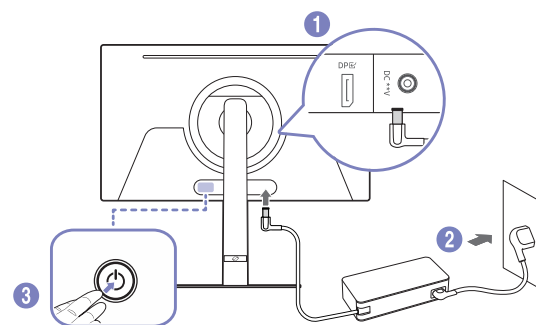

- 1 Připojte napájecí kabel k adaptéru AC/DC. Poté připojte adaptér AC/DC ke konektoru DC ****V** na zadní straně cloudboxu.
 - Jmenovitá spotřeba energie adaptérů se liší podle modelu. Použijte adaptér odpovídající specifikacím spotřeby energie daného modelu.
 - 2 Dále připojte napájecí kabel do elektrické zásuvky.
 - 3 Zapněte výrobek stisknutím tlačítka JOG na jeho spodní straně.
- Výstupní napětí se přepne automaticky.

Uspořádání kabelů

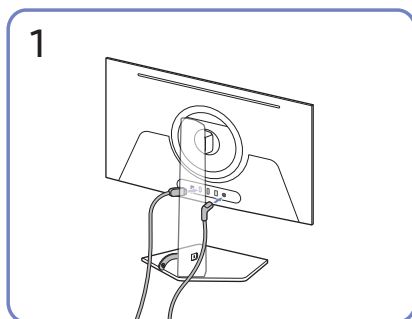

Připojte odpovídající kabely.

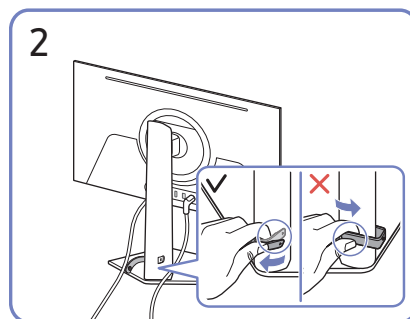

Odepněte pravou stranu DRŽÁKU KABELŮ NA STOJANU a držák ze stojanu sundejte. Pokud byste zatáhli nadměrnou silou, může dojít k poškození levé strany DRŽÁKU KABELŮ NA STOJANU.

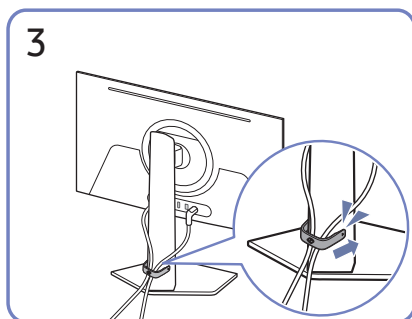

Uspořádejte kabely podle obrázku tím, že je dáte do držáku kabelů na stojanu (DRŽÁK KABELŮ NA STOJANU).

Montáž je dokončena.

Nastavení optimálního rozlišení

Při prvním zapnutí monitoru po zakoupení se zobrazí informační zpráva o nastavení optimálního rozlišení.

Vyberte jazyk v informační zprávě a změňte rozlišení ve vašem počítači na optimální hodnotu.

- Pokud není vybráno optimální rozlišení, zpráva se zobrazí až třikrát po určitou dobu, a to i v případě, že dojde k vypnutí a opětovnému zapnutí monitoru.
- Chcete-li nastavit optimální rozlišení pro svůj počítač, prostudujte si část (otázky a odpovědi) → [„Jak lze změnit rozlišení?“](#)

Seznam grafických karet podporujících formát HDR10

Formát HDR10 je dostupný pouze u systémů Windows 10 s grafickými kartami, které podporují správu digitálních práv Play Ready 3.0 (pro chráněný obsah HDR). Pro formát HDR10 používejte níže uvedené grafické karty.

- NVIDIA GeForce 1000 series nebo vyšší
 - AMD Radeon™ RX 400 series nebo vyšší
 - Intel UHD Graphics 600 series nebo vyšší
- Doporučujeme používat grafické karty, které podporují hardwarově akcelerované dekódování 10bitového videa pro videokodeky HDR.

Používání funkce Panel Care

Chrání panel za účelem eliminace problémů s obrazovkou produktu.

- Pokud je na po dobu 10 minut stejný statický obraz na vašem OLED Produkt, automaticky se zapne spořič obrazovky **Screen Saver**. V zájmu ochrany pixelů nelze spořič obrazovky **Screen Saver** vypnout.

Opatření pro prevenci tvorby zbytkového obrazu

- Je-li statická obrazovka zobrazena po delší dobu, může dojít k tvorbě zbytkového obrazu nebo mrtvých pixelů.
 - Příklady statických obrazovek, které mohou vést k tvorbě zbytkového obrazu.
 - Statický obraz neboli obraz s objekty fixovanými na jednom místě (např. ikony na ploše, pevná okna, jako jsou nabídky, loga atd.).
 - Položky nabídky nebo ikony fixované na místě ve webovém prohlížeči nebo na webové stránce.
 - Ikony nebo loga položek nabídky nebo zdrojových zařízení (např. herní konzole, set top box, PC atd.) fixované na místě.
 - Přehrávání videa udržované v pozastavení po dlouhou dobu.
 - Použití vstupního zdroje, který má jiný poměr stran než je velikost obrazovky, po dlouhou dobu (např. režim celé obrazovky pro videozáznam s poměrem stran 16 : 9 nebo 4 : 3).
- Před tvorbou zbytkového obrazu a dalšími problémy s obrazovkou produktu chrání obrazovku funkce Panel Care.

Ochrana obrazovky Produkt pomocí Panel Care

Upravuje nastavení za účelem ochrany obrazovky.

- Chcete-li zjistit podrobnosti ohledně konfigurace nastavení **Panel Care**, přejděte do **Menu > System** a otevřete menu **Panel Care**.

Menu

Průvodce funkčními tlačítky → 

— Dostupné funkce se mohou lišit v závislosti na modelu monitoru. Barva a tvar vlastních součástí se může lišit od vzhledu na obrázku. Změna technických parametrů za účelem vylepšení je vyhrazena bez předchozího upozornění.

Game

2.	Popis
Adaptive-Sync	Technologie Adaptive-Sync je řešení eliminující trhání obrazovky bez obvyklého zpoždění a latence. — Tato možnost není k dispozici, pouze pokud je funkce Ultrawide Game View nastavena na On . — Tato nabídka není k dispozici, pokud je aktivována funkce PIP Mode .
FreeSync Premium Pro	Technologie FreeSync je řešení eliminující trhání obrazovky bez obvyklého zpoždění a latence. Technologii FreeSync můžete používat společně s grafickou kartou AMD s podpůrným řešením FreeSync. Další informace naleznete na stránce FreeSync (pro grafické karty AMD) . — Tato nabídka není k dispozici, pokud je aktivována funkce PIP Mode .
Ultrawide Game View	Nastaví poměr stran herní obrazovky na širokoúhlý, aby byl zážitek ze hry ještě intenzivnější. — Tato nabídka není k dispozici, pokud je aktivována funkce PIP Mode . — Tato nabídka není k dispozici, pokud je aktivována funkce Adaptive-Sync .

2.	Popis
Black Equalizer	Upravte jas tmavých oblastí. Čím víc se hodnota blíží 1, tím víc se tmavší části obrazovky vyjasňují a díky tomu je při hraní hry snazší odhalit protivníky. Pro snazší odhalení protivníků během hry použijte nižší hodnotu. Čím víc se hodnota blíží 10, tím víc tmavší části obrazovky tmavnou a zvyšuje se kontrast. — Tato nabídka není k dispozici, pokud je aktivována funkce Eye Saver Mode . — Funkce Black Equalizer se aktivuje pouze při určitém rozlišení AV , například 720P při 60Hz a 1080P při 60Hz. — Tato nabídka není k dispozici, pokud je aktivována funkce PIP Mode .
Virtual Aim Point	<ul style="list-style-type: none">• Off: Virtual Aim Point není k dispozici při výběru možnosti Off.• : Vybere preferovaný styl zaměřovacího bodu.• Reset Position: Obnoví výchozí polohu zaměřovacího bodu. — Tato nabídka není k dispozici, pokud je aktivována funkce PIP Mode .
Infinity Core Lighting	Zapněte a vypněte LED osvětlení za obrazovkou.

2.

Popis

Screen Size

Vyberte nejlepší velikost obrazovky a poměr.

— Tato možnost není k dispozici, pouze pokud je funkce **Ultrawide Game View** nastavena na **On**.

— Tato nabídka není k dispozici, pokud je aktivována funkce **PIP Mode**.

V režimu **PC**

- **Auto**: Obraz se zobrazuje s poměrem stran odpovídajícím vstupnímu zdroji.
- **Wide**: Obraz se zobrazuje na celou obrazovku bez ohledu na poměr stran vstupního zdroje.

V režimu **AV**

- **4:3**: Zobrazí obraz v poměru 4:3. Vhodné pro videa a standardní vysílání.
- **16:9**: Obraz se zobrazuje v poměru 16:9.
- **Screen Fit**: Obraz se zobrazuje v původním poměru 16:9 bez oříznutí.

— Tato funkce nemusí být v závislosti na konektorech monitoru podporována.

— Změna parametru **Screen Size** je dostupná při splnění následujících podmínek.

— Vstupní zdroj má rozlišení 480p, 576p, 720p nebo 1080p a monitor zobrazuje normálně. (Některé modely nemusí uvedené signály podporovat.).

— Tyto možnosti lze nastavit pouze v případě, že je externí vstup připojen prostřednictvím portu HDMI/DP a položka **PC/AV Mode** je nastavena na hodnotu **AV**.

Picture

2.

Popis

Picture Mode

Tato nabídka poskytuje optimální kvalitu obrazu vhodnou pro prostředí, kde bude výrobek používán.

— Tato nabídka není k dispozici, pokud je aktivována funkce **PIP Mode**.

— Tato nabídka není k dispozici, pokud je aktivována funkce **Eye Saver Mode**.

— Pokud je vstupem signál HDR, režim **Picture Mode** bude vypnutý.

V režimu **PC**

- **Entertain**: Umožňuje získat ostrý a živý obraz s vylepšením barev.
 - **Graphic**: Umožňuje získat kvalitu obsahu s obrázky bez vylepšení barev.
 - **Eco**: Tato obrazovka zajišťuje úsporu energie.
 - **Game Standard**: Umožňuje získat kvalitu obrazu vhodnou pro hraní her.
 - **RPG**: Tento režim je optimalizován pro 3D grafiku a okamžité zasílání zpráv na obrazovce hry typu RPG (Role Playing Game).
 - **RTS**: Zvyšte teplotu barev a kontrastní poměr a vylepšete viditelnost obrazovky RTS (Real-Time Strategy) a minimapy.
 - **FPS**: Zvyšte jas tmavších oblastí obrazovky pro hry typu FPS (First-Person Shooter). Tento režim zvyšuje viditelnost protivníků během hry typu FPS (First-Person Shooter).
 - **Sports**: Umožňuje získat jas a ostrost monitorů vhodných pro sledování sportu.
 - **Original**: Umožňuje získat ryzí obrazovou kvalitu obsahu bez vylepšení barev.
 - **Custom**: Upravení nastavení obrazovky.
-

2.	Popis
Picture Mode	<p>V režimu AV</p> <p>Je-li externí vstup připojen prostřednictvím konektoru HDMI/DP a režim PC/AV Mode je nastaven na hodnotu AV, Picture Mode má k dispozici jedenáct nastavení obrazu (Dynamic, Standard, Eco, Movie, Game Standard, RPG, RTS, FPS, Sports, Original, Custom), která jsou továrně přednastavena. Můžete zvolit nastavení Dynamic, Standard, Eco, Movie, Game Standard, RPG, RTS, FPS, Sports, Original nebo Custom. Při zvolení možnosti Custom je obraz automaticky nastaven podle vašeho vlastního nastavení.</p> <ul style="list-style-type: none"> • Dynamic: Volbou tohoto nastavení získáte ostřejší obraz než v režimu Standard. • Standard: Tento režim zvolte, pokud je okolí jasné. • Eco: Tato obrazovka zajišťuje úsporu energie. • Movie: Tento režim zvolte, pokud je okolí tmavé. Režim je energeticky úsporný a šetří vaše oči. • Game Standard: Umožňuje získat kvalitu obrazu vhodnou pro hraní her. • RPG: Tento režim je optimalizován pro 3D grafiku a okamžité zasílání zpráv na obrazovce hry typu RPG (Role Playing Game).

2.	Popis
Picture Mode	<ul style="list-style-type: none"> • RTS: Zvyšte teplotu barev a kontrastní poměr a vylepšete viditelnost obrazovky RTS (Real-Time Strategy) a minimapy. • FPS: Zvyšte jas tmavších oblastí obrazovky pro hry typu FPS (First-Person Shooter). Tento režim zvyšuje viditelnost protivníků během hry typu FPS (First-Person Shooter). • Sports: Umožňuje získat jas a ostrost monitorů vhodných pro sledování sportu. • Original: Umožňuje získat ryzí obrazovou kvalitu obsahu bez vylepšení barev. • Custom: Tento režim zvolte, pokud chcete nastavit obraz podle vlastní volby. <p>— Funkce Picture Mode se aktivuje pouze při určitém rozlišení AV, například 720P při 60 Hz, 1080P při 60 Hz a 2160P při 60 Hz.</p>
Brightness	<p>Nastavení celkového jasu obrazu. (Rozsah: 0~50)</p> <p>Čím vyšší bude hodnota jasu, tím bude obraz světlejší.</p> <p>— Tato nabídka není k dispozici, pokud je aktivována funkce Eye Saver Mode.</p>
Contrast	<p>Nastavení kontrastu mezi objekty a pozadím (Rozsah: 0~50)</p> <p>Čím vyšší bude hodnota kontrastu, tím budou objekty na obrazovce zřetelnější.</p> <p>— Tato nabídka není k dispozici, pokud je aktivována funkce PIP Mode.</p>

2.	Popis
Sharpness	Zvýrazňuje nebo rozmazává obrysy objektů (Rozsah: 0~20) Čím bude hodnota vyšší, tím budou obrysy objektů výraznější. — Tato nabídka není k dispozici, pokud je aktivována funkce PIP Mode .
Color	Nastavení úrovně sytosti barev. Čím více se tato hodnota blíží 50, tím vyšší sytost barev je. (Rozsah: 0~50) — Tato nabídka není k dispozici, pokud je aktivována funkce PIP Mode . — Tato nabídka není k dispozici, pokud je aktivována funkce Eye Saver Mode .
Tint (G/R)	Nastavení poměru úrovně odstínů zelené a červené. Čím jsou hodnoty vyšší, tím sytější bude červená a zelená barva. — Tato nabídka není k dispozici, pokud je aktivována funkce PIP Mode . — Tato nabídka není k dispozici, pokud je aktivována funkce Eye Saver Mode .
Contrast Enhancer	Abyste předešli nadměrným rozdílům mezi světlými a tmavými oblastmi, použijte automatické vyvážení kontrastu. — Tato nabídka není k dispozici, pokud je aktivována funkce PIP Mode . — Tato nabídka není k dispozici, pokud je aktivována funkce Eye Saver Mode .
HDR Tone Mapping	Automaticky nastaví jas pomocí zpracování mapování tónů na základě informací obsahu HDR. — Tato nabídka není k dispozici, pokud je aktivována funkce PIP Mode .









2.	Popis
Color Tone	Vyberte barevný odstín, který nejlépe odpovídá vašim požadavkům na zobrazení. — Tato nabídka není k dispozici, pokud je aktivována funkce PIP Mode . — Tato nabídka není k dispozici, pokud je aktivována funkce Eye Saver Mode .
White Balance	Umožňuje nastavit teplotu barev obrazu tak, aby bílé objekty vypadaly ještě bělejší. — Tato nabídka není k dispozici, pokud je aktivována funkce PIP Mode . — Tato nabídka není k dispozici, pokud je aktivována funkce Eye Saver Mode .
Red	Nastavení úrovně sytosti červené. Hodnoty blíží se 50 znamenají větší intenzitu barvy.
Green	Nastavení úrovně sytosti zelené. Hodnoty blíží se 50 znamenají větší intenzitu barvy.
Blue	Nastavení úrovně sytosti modré. Hodnoty blíží se 50 znamenají větší intenzitu barvy.
Reset	Obnoví výchozí hodnoty nastavení vyvážení bílé.

2.	Popis
Gamma	Nastavení střední úrovně jasu. <ul style="list-style-type: none"> — Tato nabídka není k dispozici, pokud je aktivována funkce PIP Mode. — Tato nabídka není k dispozici, pokud je aktivována funkce Eye Saver Mode.
Shadow Detail	Upravte jas tmavých obrázků. Detaily černé se zlepšují, když se hodnota blíží 5. <ul style="list-style-type: none"> — Tato nabídka není k dispozici, pokud je aktivována funkce PIP Mode. — Tato nabídka není k dispozici, pokud je aktivována funkce Eye Saver Mode.
Color Space Settings	<ul style="list-style-type: none"> — Tato nabídka není k dispozici, pokud je aktivována funkce PIP Mode. — Tato nabídka není k dispozici, pokud je aktivována funkce Eye Saver Mode. <p>Color Space</p> <p>Nakonfigurováním nastavení barevného prostoru upřesníte spektrum barev na obrazovce.</p>
Peak Brightness	Upraví maximální jas, aby obrazovka byla jasnější. <ul style="list-style-type: none"> — Tato nabídka není k dispozici, pokud je aktivována funkce PIP Mode. — Tato nabídka není k dispozici, pokud je aktivována funkce Eye Saver Mode.

2.	Popis
Black Level	<p>Je-li přehrávač DVD nebo set-top box připojen k výrobku prostřednictvím rozhraní HDMI, může v závislosti na připojeném vstupním zařízení docházet ke snižování kvality obrazu (snižování kvality kontrastu/barev, úrovně černé atd.).</p> <p>V takovém případě je možné použít k úpravě kvality obrazu funkci Black Level.</p> <ul style="list-style-type: none"> • Auto: Tento režim vyberte v případě, že chcete, aby byla v závislosti na signálu automaticky vybrána hodnota Normal nebo Low. • Normal: Tento režim vyberte, pokud nedochází ke snižování úrovně kontrastu. • Low: Tento režim vyberte k omezení úrovně černé a zvýšení úrovně bílé, pokud dochází ke snižování úrovně kontrastu. <ul style="list-style-type: none"> — Tato nabídka není k dispozici, pokud je aktivována funkce PIP Mode. — Tato funkce je dostupná pouze v režimu HDMI1 nebo HDMI2. — Black Level nemusí být kompatibilní s některými zdrojovými zařízeními. — Funkce Black Level se aktivuje pouze při určitém rozlišení AV, například 720P při 60 Hz a 1080P při 60 Hz. — Upravte nastavení Black Level, protože kvalita obrazu se může lišit v závislosti na externím zařízení.

2.	Popis
Screen Adjustment	<ul style="list-style-type: none"> • H-Position: Přesune obraz doleva nebo doprava. • V-Position: Posuňte obrazovku nahoru nebo dolů. <p>— Tato možnost je k dispozici, pouze pokud je funkce PC/AV Mode nastavena na AV.</p> <p>— Tato nabídka je k dispozici pouze tehdy, pokud je funkce Screen Size nastavena na možnost Screen Fit v režimu AV. Pokud je signál 480P, 576P, 720P nebo 1080p připojen jako vstup v režimu AV a produkt může zobrazovat normálně, vyberte možnost Screen Fit a upravte horizontální a vertikální polohu v 0 až 6 úrovních.</p>
Eye Saver Mode	<p>V tomto režimu je nastavena optimální kvalita obrazu, která snižuje námahu očí.</p> <p>Je-li u položky Eye Saver Mode nastavena možnost On, intenzita modrého světla o vlnové délce přibližně 400 nm klesne tak, aby byla zajištěna optimální kvalita obrazu potřebná ke snížení namáhání očí.</p>
Picture Reset	Obnovení všech nastavení obrazu na výchozí hodnotu od výrobce.

PIP



2.	Popis
PIP Mode	Zapněte a vypněte režim PIP.
Screen Size	<p>Vyberte velikost vložené obrazovky.</p> <ul style="list-style-type: none"> •  / 
Screen Position	<p>Z dostupných možností vyberte polohu vložené obrazovky.</p> <ul style="list-style-type: none"> •  /  /  / 
Source	Vyberte zdroj pro každou obrazovku.
Sound Source	<p>Nastavte, z které obrazovky chcete poslouchat zvuk.</p> <ul style="list-style-type: none"> •  / 
Screen Ratio	<p>Zvolte velikost a poměr stran obrazu na obrazovce.</p> <p>V režimu PC</p> <ul style="list-style-type: none"> • Auto / Wide <p>V režimu AV</p> <ul style="list-style-type: none"> • 4:3 / 16:9 / Screen Fit <p>— Tato funkce nemusí být v závislosti na konektorech monitoru podporována.</p> <p>— Změna parametru Screen Ratio je dostupná při splnění následujících podmínek.</p> <ul style="list-style-type: none"> — Vstupní zdroj má rozlišení 480p, 576p, 720p, 1080p nebo 2160p a monitor zobrazuje normálně. (Některé modely nemusí uvedeně signály podporovat.) — Tyto možnosti lze nastavit pouze v případě, že je externí vstup připojen prostřednictvím portu HDMI, DP a položka PC/AV Mode je nastavena na hodnotu AV. — Funkce Screen Ratio se aktivuje pouze při určitém rozlišení AV, například 720P při 60 Hz, 1080P při 60 Hz a 2160P při 60 Hz.
Contrast	Nastavení kontrastu. Hodnoty blíže 50 znamenají větší kontrast mezi světlými/tmavými barvami.



OnScreen Display

2.	Popis
Language	Nastavuje jazyk nabídky. <ul style="list-style-type: none">— Nastavení jazyka má vliv pouze na jazyk nabídky na obrazovce.— Nemá vliv na fungování aplikací v počítači.
Display Time	Nabídka OSD automaticky zmizí, pokud nebude po určitou dobu používána. Funkce Display Time slouží k nastavení doby, po jejímž uplynutí má nabídka OSD zmizet.

System

2.	Popis
SeeColors Mode	Umožňuje barvoslepým uživatelům vychutnat si syté barvy. Tuto funkci zapněte, pokud chcete přizpůsobit barvy podmínkám okolního prostředí a vidět na obrazovce syté barvy. <ul style="list-style-type: none">— Některé nabídky nejsou v režimu SeeColors Mode k dispozici.— Tato funkce nemusí být u některých modelů podporována.
Save Energy	Spotřebu energie můžete snížit úpravou nastavení jasu.
Volume	Nastavte funkci Volume pomocí tlačítka JOG ve směru DOLEVA/ DOPRAVA. <ul style="list-style-type: none">— Chcete-li aktivovat funkci Mute, přejděte na obrazovku pro ovládání Volume a pomocí tlačítka JOG posuňte označení výběru dolů. Funkci Mute deaktivujete tak, že přejdete na obrazovku pro ovládání Volume a poté zvýšíte nebo snížíte Volume.

2.	Popis
Off Timer Plus	Off Timer <ul style="list-style-type: none">• Off Timer: Zapněte režim Off Timer.• Turn Off After: Časovač vypnutí lze nastavit v rozsahu 1 až 23 hodin. Monitor se automaticky vypne po určitém počtu hodin.<ul style="list-style-type: none">— Tato možnost je k dispozici, pouze pokud je funkce Off Timer nastavena na On.— U produktů určených pro trh v některých oblastech je funkce Off Timer nastavena tak, aby byla automaticky aktivována 4 hodiny po zapnutí monitoru. K tomu dochází v souladu s předpisy napájení. Pokud si nepřejete, aby se časovač aktivoval, přejděte na položku  → System → Off Timer Plus a nastavte položku Off Timer na Off.
	Eco Timer <ul style="list-style-type: none">• Eco Timer: Zapněte režim Eco Timer.• Eco Off After: Eco Off After lze nastavit v rozmezí 10 a 180 minut. Monitor se automaticky vypne po uplynutí určité doby.<ul style="list-style-type: none">— Tato možnost je k dispozici, pouze pokud je funkce Eco Timer nastavena na On.
PC/AV Mode	Nastavte PC/AV Mode na hodnotu AV . Velikost obrazu se zvětší. Tato možnost je užitečná při sledování filmů. <ul style="list-style-type: none">— Jsou podporovány pouze produkty s oblastí zobrazení 16:9 nebo 16:10.— Pokud se výrobek nachází v režimu HDMI1, HDMI2, DisplayPort a na obrazovce se objeví zpráva Check the cable connection and the settings of the source device, stiskem tlačítka JOG si zobrazte obrazovku průvodce funkčními tlačítky a následně vyberte  → System → PC/AV Mode → HDMI1, HDMI2, DisplayPort → PC nebo AV.

2.	Popis
DisplayPort Ver.	<p>Vyberte si svoji verzi funkce DisplayPort.</p> <ul style="list-style-type: none"> — Nesprávné nastavení může způsobit zobrazení prázdné obrazovky. V takovém případě zkontrolujte specifikace zařízení. — Pokud monitor (v režimu DisplayPort) zobrazí zprávu Check the cable connection and the settings of the source device., stiskem tlačítka JOG zobrazte obrazovku průvodce funkčními tlačítky a následně vyberte  → System → DisplayPort Ver. — Při nastavení DisplayPort Ver. na možnost 1.1 pro omezení šířky pásma protokolu DisplayPort 1.1 nemůže skutečná maximální obnovovací frekvence výstupu grafických karet dosáhnout hodnoty 120 Hz / 144 Hz / 165 Hz. — Pokud počítač přejde do režimu BIOSu a obrazovka BIOSu se nezobrazí, přejděte do následujícího umístění a vyberte příslušný režim.  → System → DisplayPort Ver.
Input Port Ver.	<p>Vyberte verzi HDMI. (1.4 / 2.0↑)</p> <ul style="list-style-type: none"> — Podporované zařízení a rozlišení se může lišit v závislosti na verzi. — Po změně verze může obrazovka blikat. — Když u položky režim HDMI nastavíte 1.4, některá vysoká rozlišení nemusí být podporována z důvodu omezení šířky pásma protokolu HDMI 1.4. — Není-li nastavení vhodné, může se zobrazit prázdná obrazovka. V takovém případě zkontrolujte specifikace zařízení. — Nastavte režim HDMI na 1.4, pokud je monitor připojen k zařízení HDMI a monitor nezobrazuje obrazovku správně, zobrazuje prázdnou obrazovku nebo vůbec nepřehrává zvuk.

2.	Popis
Auto Source Switch+	<p>Po aktivaci se nový připojený zdroj zobrazí automaticky.</p> <ul style="list-style-type: none"> — V závislosti na modelu nebo geografické oblasti nemusí být tato funkce podporována.
Panel Care	<p>Upravuje nastavení za účelem ochrany obrazovky.</p> <p>Logo Brightness</p> <p>Zabrání problémům s obrazovkou snížením jasu pevných obrázků, například log a bannerů.</p> <p>Pixel Refresh</p> <p>Upravte pixely, aby byl obraz ostrý.</p>
Key Repeat Time	<p>Umožňuje řídit frekvenci odezvy tlačítka, pokud je toto tlačítko stisknuto.</p> <p>Lze vybrat hodnoty Acceleration, 1 sec nebo 2 sec. Je-li vybrána hodnota No Repeat, příkaz bude reagovat jen jednou, pokud je tlačítko stisknuto.</p>
Power LED On	<p>Konfigurací nastavení zapněte nebo vypněte LED napájení ve spodní části produktu.</p> <ul style="list-style-type: none"> • Working: LED svítí, když je produkt zapnutý. • Stand-by: LED svítí, když je produkt vypnutý.
Setup Custom Key	<p>Nastavte vlastní tlačítko, abyste mohli přímo nastavit zvolenou funkci.</p> <ul style="list-style-type: none"> • Eye Saver Mode / PIP / Ultrawide Game View / Black Equalizer / Virtual Aim Point / Infinity Core Lighting / Auto Source Switch+ / Picture Mode
VRR Control	<p>Tato dodatečná funkce zmírňuje blikání monitoru optimalizací zpracování videosignálu.</p> <p>Při hraní jakékoli hry nebo přehrávání obsahu, který způsobuje blikání monitoru, použijte funkci VRR Control s nastavením na On.</p>

Support

2.	Popis
Self Diagnosis	<p>Tento test použijte ve chvíli, kdy máte problém s obrazem na monitoru.</p> <ul style="list-style-type: none">— Během automatické diagnostiky nikdy výrobek nevypínejte, ani neměňte vstupní zdroj. Je-li to možné, nepokoušejte se testování přerušit.
Software Update	<p>Software aktualizujte pomocí souboru aktualizace na paměťovém zařízení USB.</p> <ol style="list-style-type: none">1 Soubor s aktualizací (ve formátu .bin nebo .img) stažený z webové stránky společnosti Samsung (http://www.samsung.com) uložte na paměťové zařízení USB.2 Paměťové zařízení USB připojte do portu (SERVICE) na monitoru. Vyberte  → Support → Software Update.3 Proveďte aktualizaci podle pokynů na obrazovce.4 Po dokončení aktualizace se výrobek automaticky vypne a znovu zapne. Poté výrobek vypněte.5 Po vypnutí vytáhněte síťový kabel z elektrické zásuvky a poté jej znovu zapojte. <ul style="list-style-type: none">— Chcete-li provést aktualizaci softwaru přes paměťové zařízení USB, musíte jej naformátovat na FAT32.— Při provádění aktualizace musí být v kořenovém adresáři uložen pouze jeden soubor BIN nebo IMG (.bin nebo .img).— Při aktualizaci uložte do kořenového adresáře pouze jeden ze souborů .bin nebo .image stažený z webové stránky Samsung.— Pokud se zobrazí zpráva No update files found on your USB device. Please check your USB device and try again., mohou být důvody následující.

2.	Popis
Software Update	<ul style="list-style-type: none">— Do konektoru (SERVICE) není zapojeno paměťové zařízení USB.— Soubory v připojené paměti USB nejsou v kompatibilním formátu.— V připojené paměti USB nebyly nalezeny žádné platné soubory aktualizace. (Na paměťovém zařízení nejsou uloženy žádné soubory aktualizace nebo jsou názvy souborů nesprávné.)— Nevypínejte produkt, dokud nebude aktualizace dokončena. A při aktualizaci se do maximální možné míry snažte zabránit přerušování. Při přerušení aktualizace se software produktu obvykle vrátí na předchozí verzi.— Během aktualizace z USB se může barva obrazovky změnit nebo může obrazovka blikat, to však neznamená potíže s monitorem. Protože aktualizace softwaru normálně probíhá, počkejte na dokončení aktualizace.
Information	Zobrazí informace o produktu, například název modelu.
Reset All	Umožňuje vrátit veškerá nastavení monitoru na výchozí tovární nastavení.

Instalace softwaru

Easy Setting Box



Funkce **Easy Setting Box** umožňuje uživatelům používat monitor prostřednictvím segmentování na více oddílů.

Chcete-li nainstalovat nejnovější verzi **Easy Setting Box**, stáhněte si ji z webu Samsung.

(<http://www.samsung.com>)

- Pokud po instalaci neprovedete restartování počítače, software nemusí pracovat správně.
- V závislosti na operačním systému počítače a na specifikacích monitoru se nemusí zobrazit ikona **Easy Setting Box**.
- Jestliže se nezobrazí ikona zástupce, stiskněte tlačítko F5.

Omezení a problémy s instalací

Instalaci softwaru **Easy Setting Box** může ovlivnit grafická karta, základní deska počítače a síťové prostředí.

Požadavky na systém

OS	Hardware
<ul style="list-style-type: none">• Windows 7 32bitová/64bitová• Windows 8 32bitová/64bitová• Windows 8.1 32Bit/64Bit• Windows 10 32bitová/64bitová• Windows 11 32Bit/64Bit	<ul style="list-style-type: none">• Minimálně 32 MB paměti• Minimálně 60MB volného místa na pevném disku

Instalace ovladače

Chcete-li nainstalovat nejnovější verzi ovladače produktu, stáhněte si ji z webu Samsung.

(<http://www.samsung.com>)

- Nastavení optimálního rozlišení a frekvence monitoru zajistíte instalací příslušného ovladače zařízení.

Průvodce odstraňováním potíží

Požadavky před kontaktováním centra služeb zákazníkům společnosti Samsung

— Předtím, než se obrátíte na zákaznické středisko společnosti Samsung, ověřte následujícím způsobem funkci výrobku. Pokud se problém nevyřeší, kontaktujte zákaznické středisko společnosti Samsung.

Diagnostika produktu (problém s obrazem)

Pokud se na monitoru objeví problém s obrazem, spusťte [Self Diagnosis](#) pro ověření správné funkčnosti monitoru.

Kontrola rozlišení a frekvence

Pokud není rozlišení podporováno (viz [Tabulka standardních režimů signálu](#)), může se na krátkou dobu objevit zpráva **Not Optimum Mode**, případně se obrazovka nemusí zobrazovat správně.

— Zobrazené rozlišení se může lišit v závislosti na nastavení systému počítače a kabelech.

Kontrolní kroky

Upozornění

Z produktu se ozývá praskání.

Zvuk může být způsoben stahováním či roztahováním externích komponent nebo vnitřního obvodu produktu vyvolaným změnou teploty.

Nejedná se o závadu produktu a nemá to vliv na jeho životnost.

Problém instalace (režim PC)

Pokud k televizoru nebo počítači připojíte kabel HDMI, na všech čtyřech stranách obrazovky budou prázdná místa.

Prázdná místa na obrazovce nesouvisí s funkcí televizoru.

Prázdná místa na obrazovce jsou způsobována počítačem nebo grafickou kartou. Chcete-li problém vyřešit, upravte velikost obrazu v nastaveních HDMI pro grafickou kartu.

Pokud nabídka nastavení grafické karty neobsahuje část s úpravou velikosti obrazu, aktualizujte ovladač grafické karty na nejnovější verzi.

(Další podrobnosti ohledně nastavení obrazu získáte od výrobce grafické karty nebo počítače.)

Problém s obrazem

Indikátor napájení nesvítí. Obrazovka se nezapne.

Zkontrolujte, zda je řádně zapojen napájecí kabel.

Pokud se na monitoru objeví problém s obrazem, spusťte [Self Diagnosis](#) pro ověření správné funkčnosti monitoru.

Zobrazí se zpráva [Check the cable connection and the settings of the source device.](#)

Zkontrolujte, zda je kabel správně připojen k monitoru.

Pokud se produkt nachází v režimu **HDMI1**, **HDMI2** nebo **DisplayPort**, stisknutím tlačítka JOG si zobrazte obrazovku průvodce funkčními tlačítky a vyberte  → **System** → **PC/AV Mode** → **HDMI1**, **HDMI2**, **DisplayPort** → **PC** nebo **AV**.

Zobrazí se zpráva [Not Optimum Mode](#).

Tato zpráva se zobrazí v případě, že signál z grafické karty přesahuje maximální rozlišení nebo frekvenci monitoru.

Změňte maximální rozlišení a frekvenci tak, aby odpovídaly výkonu výrobku, podle tabulky standardních režimů signálu ([s.37](#)).

Obraz je deformovaný.

Zkontrolujte připojení kabelu k výrobku.

Obraz je neostrý. Obraz je rozmazaný.

Odpojte příslušenství (prodlužovací kabely apod.) a zkuste to znovu.

Nastavte doporučené rozlišení a frekvenci.

Obraz je nestabilní a roztřesený. V obrazu se zobrazují duchy nebo zdvojené obrisy.

Zkontrolujte, zda jsou rozlišení a frekvence počítače v rozsahu rozlišení a frekvence kompatibilní s výrobkem. Dále v případě potřeby změňte nastavení týkající se tabulky standardních režimů signálu ([s.37](#)) v této příručce a v nabídce **Information** výrobku.

† Dostupné funkce se mohou lišit podle modelu.

Obraz je příliš světlý. Obraz je příliš tmavý.

Upravte nastavení **Brightness** a **Contrast**.

Barva obrazu je nerovnoměrná.

Změňte nastavení **Color**.

Barvy jsou zešedlé nebo zkreslené.

Změňte nastavení **Color**.

Bílá barva není skutečně bílá.

Změňte nastavení **Color**.

Nezobrazuje se žádný obraz a indikátor napájení bliká přibližně v půlsekundových až v sekundových intervalech.

Zkontrolujte, zda je kabel správně připojen k monitoru a počítači a zda jsou konektory správně zajištěny.

Po stisknutí libovolné klávesy na klávesnici nebo pohybu myši se obrazovka znovu zapne.

Výrobek se nachází v úsporném režimu.

Text je rozmazaný.

Při použití operačního systému Windows (například Windows 7, Windows 8, Windows 8.1 nebo Windows 10): Přejděte na **Ovládací panely** → **Písma** → **Upravit text ClearType** a změňte na **Zapnout technologii ClearType**.

Přehrávání videa se zasekává.

Přehrávání velkých video souborů ve vysokém rozlišení se může zasekávat. Příčinou může být to, že videopřehrávač není optimalizován pro daný počítačový zdroj.

Zkuste soubor přehrát v jiném videopřehrávači.

Problém se zvukem

Žádný zvuk

Znovu zkontrolujte stav připojeného sluchátka nebo nastavte hlasitost.

Zkontrolujte hlasitost.

Zkontrolujte, zda není ztlumený zvuk produktu nebo zdrojového zařízení.

Úroveň hlasitosti je příliš nízká.

Nastavte hlasitost.

Pokud je po nastavení nejvyšší hlasitosti zvuk stále slabý, nastavte hlasitost v nastavení zvukové karty nebo v softwaru počítače.

Video lze přehrávat, ale není slyšet zvuk.

Není slyšet zvuk, pokud se pro připojení vstupního zařízení používá kabel HDMI-DVI.

Připojte zařízení pomocí kabelu HDMI nebo DP.

Problém se vstupním zařízením

Při spuštění počítače je slyšet pípání.

Pokud se při spuštění počítače ozývá pípání, doneste počítač do servisu.

Otázky a odpovědi

— Další instrukce týkající se nastavení najdete v uživatelské příručce vašeho počítače nebo grafické karty.

— Cesta do nastavení závisí na nainstalovaném OS.

— Tato funkce nemusí být u některých modelů podporována.

Jak lze změnit frekvenci?

Frekvenci nastavíte na obrazovce nastavení grafické karty.

- Windows 7: Přejděte na možnost **Ovládací panely** → **Vzhled a přizpůsobení** → **Zobrazení** → **Rozlišení obrazovky** → **Upřesnit nastavení** → **Monitor** a nastavte možnost **Obnovovací frekvence** v části **Nastavení monitoru**.
- Windows 8(Windows 8.1): Přejděte na možnost **Nastavení** → **Ovládací panely** → **Vzhled a přizpůsobení** → **Zobrazení** → **Rozlišení obrazovky** → **Upřesnit nastavení** → **Monitor** a nastavte možnost **Obnovovací frekvence** v části **Nastavení monitoru**.
- Windows 10: Přejděte na možnost **Nastavení** → **Systém** → **Zobrazení** → **Upřesňující nastavení zobrazení** → **Zobrazit vlastnosti adaptéru** → **Monitor** a upravte **Obnovovací frekvence** v části **Nastavení monitoru**.

Jak lze změnit rozlišení?

- Windows 7: Rozlišení změníte v nabídce **Ovládací panely** → **Vzhled a přizpůsobení** → **Zobrazení** → **Rozlišení obrazovky** → **Upravit rozlišení**.
- Windows 8(Windows 8.1): Rozlišení změníte v nabídce **Nastavení** → **Ovládací panely** → **Vzhled a přizpůsobení** → **Zobrazení** → **Upravit rozlišení**.
- Windows 10: Rozlišení změníte v nabídce **Nastavení** → **Systém** → **Zobrazení** → **Upřesňující nastavení zobrazení**.

Jak lze nastavit funkci úspory energie?

- Windows 7: Přejděte do nabídky **Ovládací panely** → **Vzhled a přizpůsobení** → **Individuální nastavení** → **Nastavení spořiče obrazovky** → **Možnosti napájení** nebo můžete provést konfiguraci v nastavení systému BIOS počítače.
 - Windows 8(Windows 8.1): Přejděte do **Nastavení** → **Ovládací panely** → **Vzhled a přizpůsobení** → **Individuální nastavení** → **Nastavení spořiče obrazovky** → **Možnosti napájení** nebo můžete provést konfiguraci v nastavení systému BIOS počítače.
 - Windows 10: Přejděte do **Nastavení** → **Individuální nastavení** → **Zamykací obrazovka** → **Nastavení časového limitu obrazovky** → **Napájení** a režim spánku nebo můžete provést konfiguraci v nastavení systému BIOS počítače.
-

Specifikace

Obecné

Název modelu	S27DG60*S
Velikost	Třída 27 (26,7 palce / 67,8 cm)
Oblast zobrazení	590,42 mm (V) x 333,72 mm (Š)
Rozteč bodů	0,2292 mm (V) x 0,2292 mm (Š)
Maximální hodinová frekvence	1670 MHz
Napájení	AC100-240V~ 50/60Hz Podle střídavého napětí adaptéru. Informace o stejnosměrném napětí monitoru najdete na výrobním štítku.
Konektory signálu	HDMI, DisplayPort
Podmínky prostředí	Provozní Teplota: 10 °C až 40 °C (50 °F až 104 °F) Vlhkost: 10 % až 80 %, bez kondenzace Skladování Teplota: -20 °C až 45 °C (-4 °F až 113 °F) Vlhkost: 5 % až 95 %, bez kondenzace

- Plug-and-Play

Tento monitor lze instalovat a používat se všemi systémy kompatibilními s funkcí Plug & Play. Tato funkce pro oboustrannou komunikaci mezi monitorem a počítačovým systémem slouží k optimalizaci nastavení monitoru. Instalace monitoru probíhá automaticky. Instalační nastavení lze v případě potřeby zvolit manuálně.

- Počet bodů panelu (v pixelech)

Z důvodu technického postupu výroby tohoto výrobku může být u tohoto panelu LCD přibližně 1 pixel z milionu jasnější nebo tmavší. Tato skutečnost nemá vliv na funkci výrobku.

- Zvuk se přehrává se stejným nastavením zvuku jako v připojeném zařízení. Nastavení zvuku (například přenosovou rychlost a vzorkovací frekvenci) lze změnit v připojeném zařízení.

- Změna uvedených technických parametrů za účelem vylepšení je vyhrazena bez předchozího upozornění.

- Podrobné specifikace telefonu naleznete na webu Samsung.

- Informace z energetického štítku o tomto produktu podle databáze European Product Registry for Energy Labelling (EPREL) naleznete na stránce https://eprel.ec.europa.eu/qr/*****, přičemž ***** je registrační číslo produktu v databázi EPREL. Registrační číslo naleznete na typovém štítku produktu.

- Open Source License Notice

Open Source used in this product can be found on the following webpage (<https://opensource.samsung.com>).



The terms HDMI, HDMI High-Definition Multimedia Interface, HDMI trade dress and the HDMI Logos are trademarks or registered trademarks of HDMI Licensing Administrator, Inc.



Tabulka standardních režimů signálu

Název modelu	S27DG60*S	
Synchronizace (PANEL Spec)	Vertikální frekvence	48 ~ 360 Hz
Rozlišení	Optimální rozlišení	2560 x 1440 při 120 Hz
	Maximální rozlišení	2560 x 1440 při 360 Hz

— Používáte-li s počítačem dva monitory v režimu DSC, s rozlišením 2560 x 1440 a frekvencí 240 Hz nebo vyšší, nebo v režimu PBP, počítač nemusí správně fungovat z důvodu omezení výstupu grafické karty počítače. Pokud k tomu dojde, snižte z počítače rozlišení a obnovovací frekvenci.

Pokud je signál, který je součástí standardních režimů signálů, přenášen z počítače, bude nastavení obrazovky provedeno automaticky. Pokud signál z počítače nebude používat standardní režim, může se zobrazovat prázdná obrazovka a indikátor napájení bude svítit. V takovém případě změňte nastavení podle následující tabulky s přihlédnutím k uživatelské příručce grafické karty.

Rozlišení	Horizontální frekvence (kHz)	Vertikální frekvence (Hz)	Takt pixelu (MHz)	Synchronizační polarita (H/V)	Konektor	
					HDMI IN	DP IN
VESA, 640 x 480	31,469	59,940	25,175	-/-	0	0
VESA, 640 x 480	37,500	75,000	31,500	-/-	0	0
VESA, 800 x 600	37,879	60,317	40,000	+/+	0	0
VESA, 800 x 600	48,077	72,188	50,000	+/+	0	0
VESA, 800 x 600	46,875	75,000	49,500	+/+	0	0
VESA, 1024 x 768	48,363	60,004	65,000	-/-	0	0
VESA, 1024 x 768	56,476	70,069	75,000	-/-	0	0
VESA, 1024 x 768	60,023	75,029	78,750	+/+	0	0
VESA, 1152 x 864	67,500	75,000	108,000	+/+	0	0
VESA, 1280 x 720	45,000	60,000	74,250	+/+	0	0
VESA, 1280 x 800	49,702	59,810	83,500	-/+	0	0

Rozlišení	Horizontální frekvence (kHz)	Vertikální frekvence (Hz)	Takt pixelu (MHz)	Synchronizační polarita (H/V)	Konektor	
					HDMI IN	DP IN
VESA, 1280 x 1024	63,981	60,020	108,000	+/+	0	0
VESA, 1280 x 1024	79,976	75,025	135,000	+/+	0	0
VESA, 1440 x 900	55,935	59,887	106,500	-/+	0	0
VESA, 1600 x 900	60,000	60,000	108,000	+/+	0	0
VESA, 1680 x 1050	65,290	59,954	146,250	-/+	0	0
VESA, 1920 x 1080	67,500	60,000	148,500	+/+	0	0
CEA, 720 x 480	31,469	59,940	27,000	-/-	0	0
CEA, 1920 x 1080	135,000	120,000	297,000	+/+	0	0
CEA, 3840 x 2160	135,000	60,000	594,000	+/+	0	-
Vlastní časování, 2560 x 1440	96,479	59,999	277,860	+/-	0	0
Vlastní časování, 2560 x 1440	192,958	119,999	555,720	+/-	0	0
Vlastní časování, 2560 x 1440	385,851	239,957	1111,250	+/-	0	0
Vlastní časování, 2560 x 1440	578,878	359,999	1667,170	+/-	0	0
Vlastní časování, 1920 x 1080	96,479	59,999	277,860	+/-	0	0
Vlastní časování, 1920 x 1080	289,352	239,927	625,000	+/-	0	0
Vlastní časování, 1920 x 1080	434,144	359,986	937,750	+/-	0	0

— Horizontální frekvence

Doba potřebná k vykreslení jednoho řádku obrazu ve směru zleva doprava se nazývá horizontální cyklus. Převertáčená hodnota horizontálního cyklu se označuje jako horizontální frekvence. Horizontální frekvence se udává v kHz.

— Vertikální frekvence

Opakování stejného obrazu několikrát za sekundu umožňuje zobrazení přirozeného obrazu. Frekvence opakování se nazývá „vertikální frekvence“ nebo „obnovovací frekvence“ a je uváděna v Hz.

— Tento výrobek z důvodu své konstrukce dokáže poskytovat optimální kvalitu obrazu pouze v jediném rozlišení obrazovky. Při nastavení jiného než specifikovaného rozlišení dochází ke snížení kvality obrazu. Nejvyšší kvality obrazu dosáhnete při použití doporučeného optimálního rozlišení televizoru.

— V závislosti na zdrojovém zařízení je výstup 4K ze zařízení AV podporován pouze v případě, že je funkce **Adaptive-Sync** nastavena na **Off**.

Příloha

Odpovědnost za placenou službu (náklady pro zákazníky)

— Je-li tato služba požadována, můžeme vám v následujících případech bez ohledu na záruku účtovat za návštěvu servisního technika poplatek.

Nejedná se o vadu výrobku

Pokud je potřeba u monitoru provést čištění, nastavení, vysvětlení, opakovanou montáž atd.

- Pokud je servisní technik požádán o pokyny ohledně používání produktu nebo jednoduše nastavuje volby bez nutnosti demontáže výrobku.
- Je-li závada způsobena faktory vnějšího prostředí (internetem, anténou, signál kabelu atd.).
- Pokud dojde k opakované montáži výrobku nebo k dodatečnému připojení zařízení po první montáži zakoupeného výrobku.
- Pokud dojde k opakované montáži výrobku při přesunutí na jiné místo nebo do jiného domu.
- Pokud zákazník požaduje pokyny ohledně použití výrobku jiné společnosti.
- Pokud zákazník požaduje pokyny ohledně použití sítě nebo programu jiné společnosti.
- Pokud zákazník požaduje instalaci softwaru a nastavení výrobku.
- Pokud servisní technik odstraňuje (čistí) nečistoty nebo cizí částice uvnitř výrobku.
- Pokud zákazník požaduje dodatečnou instalaci po zakoupení výrobku prostřednictvím televizního vysílání nebo online.

Pokud dojde k poškození výrobku vinou zákazníka

Pokud dojde k poškození výrobku v důsledku nesprávné manipulace nebo opravy prováděné zákazníkem.

Pokud došlo k poškození výrobku v důsledku:

- vnějšího nárazu nebo pádu;
- použití zařízení nebo samostatně zakoupeného výrobku, který nemůže společnost Samsung specifikovat;
- opravy osobou, která není technikem externí servisní společnosti nebo partnerem společnosti Samsung Electronics Co., Ltd.;
- úprav nebo oprav výrobku zákazníkem;
- používání výrobku při nesprávném napětí nebo neschválené elektrické instalaci;
- Nedodržení upozornění v uživatelské příručce.

jiného důvodu

- Pokud dojde k poruše výrobku v důsledku přírodní katastrofy. (bouřka, požár, zemětřesení, povodně atd.)
- Pokud dojde k opotřebením spotřebních součástí. (baterie, toner, zářivka, hlava, vibrační zařízení, lampa, filtr, páska atd.)

— Pokud si zákazník vyžádá službu a výrobek nemá žádnou závadu, může mu být účtován servisní poplatek. Z tohoto důvodu si prosím nejprve přečtěte uživatelskou příručku.

FreeSync (pro grafické karty AMD)

Technologie FreeSync je řešení eliminující trhání obrazovky bez obvyklého zpoždění a latence.

Tato funkce eliminuje trhání a zpoždění obrazovky v průběhu hry. Získejte lepší zážitek ze hry.

Zobrazené položky nabídky funkce FreeSync na monitoru se mohou lišit v závislosti na modelu monitoru a kompatibilitě s grafickou kartou AMD.

- **Off:** Slouží k deaktivaci funkce FreeSync.
- **On:** Zapněte funkci FreeSync grafické karty AMD. Při hraní některých her se může objevit problikávání.

Při použití funkce FreeSync použijte optimální rozlišení.

Správnou metodu nastavení frekvence obnovení naleznete v části **Otázky a odpovědi** → – **Jak lze změnit frekvenci?**

- Tato nabídka není k dispozici, pokud je režim **PC/AV Mode** nastaven na hodnotu **AV**.
- Tato nabídka není k dispozici, pokud je aktivována funkce **PIP Mode**.
- Funkce FreeSync se aktivuje pouze v režimu **HDMI1**, **HDMI2** nebo **DisplayPort**.
Používáte-li funkci FreeSync, použijte dodávaný kabel HDMI/DisplayPort.
- Je-li při použití funkce FreeSync text zobrazený na obrazovce počítače rozmazaný nebo poškozený, vyřešte problém změnou rozlišení obrazovky počítače na doporučené rozlišení.
- Pokud je **DisplayPort Ver.** nastaveno na **1.1**, režim **FreeSync Premium Pro** bude vypnutý.
- Pokud je **DisplayPort Ver.** nastaveno na **1.2**, režim **FreeSync Premium Pro** bude vypnutý.

Pokud používáte funkci FreeSync při hraní her, může dojít k následujícím problémům:

- V závislosti na typu grafické karty, nastavení možností hry nebo přehrávaném videu může obrazovka blikat. Zkuste provést tyto akce: snižte hodnoty nastavení hry, změňte aktuální režim **FreeSync Premium Pro** na **Off** nebo na webu společnosti AMD zkontrolujte verzi ovladače vaší grafické karty a ovladač aktualizujte na nejnovější verzi.
- Při použití funkce FreeSync může blikat obrazovka z důvodu kolísání výstupní frekvence z grafické karty.
- Frekvence odezvy se může v závislosti na rozlišení během hraní hry měnit. Vyšší rozlišení obecně snižuje frekvenci odezvy.
- Může docházet k poklesu kvality zvuku monitoru.

- Pokud při používání této funkce narazíte na problémy, kontaktujte servisní středisko společnosti Samsung.
- Pokud změníte rozlišení obrazovky, když je u funkce nastavena možnost **On**, obrazovka může být vlivem grafické karty na chvíli prázdná. Nastavte funkci **FreeSync Premium Pro** na **Off** a změňte rozlišení.
- Funkce je nedostupná u zařízení (např. AV zařízení), která neobsahují žádnou grafickou kartu AMD.
V případě použití funkce, může selhávat obrazovka.

Seznam modelů grafických karet podporujících technologii FreeSync

Technologii FreeSync lze použít pouze ve spojení s určitými grafickými kartami AMD. Podporované grafické karty naleznete na následujícím seznamu:

Nainstalujte nejnovější oficiální grafické ovladače společnosti AMD podporující technologii FreeSync.

- Další modely grafických karet AMD, které podporují funkci FreeSync, najdete na webu společnosti AMD.
- Používáte-li grafickou kartu jiného výrobce, vyberte možnost **FreeSync Premium Pro Off**.
- Při použití funkce FreeSync prostřednictvím kabelu HDMI nemusí tato funkce fungovat z důvodu omezení šířky pásma určitými grafickými kartami AMD.

- Radeon™ RX Vega series
- Radeon™ RX 500 series
- Radeon™ RX 400 series
- Radeon™ R9/R7 300 series (s výjimkou R9 370/X, R7 370/X, R7 265)
- Radeon™ Pro Duo (2016 edition)
- Radeon™ R9 Nano series
- Radeon™ R9 Fury series
- Radeon™ R9/R7 200 series (s výjimkou R9 270/X, R9 280/X)